

Angst + Pfister – Ihr Experte für Eisenbahn-Anwendungen und Zubehör



Engineering, Standards und Zertifizierungen



Ein Team aus Ingenieuren entwickelt und patentiert bei Angst+Pfister jedes Jahr in den Produktbereichen Vibrationsdämpfung, Dichtung und Schlauchtechnik neue Produkte speziell für die Eisenbahnindustrie. Unsere Lösungen für die Eisenbahnbranche werden allesamt den fortschrittlichsten und aktuellsten Standards, wie beispielsweise der Norm DIN EN 45-545 oder auch anderen länderspezifischen Rauch- und Brandschutznormen, gerecht. Unsere Vertreter engagieren sich in zahlreichen Normenausschüssen, um auf diese Weise unsere Bereitschaft mit Blick auf zukünftige technische Auflagen zu gewährleisten.

Unsere Kunden profitieren von diesen Wettbewerbsvorteilen dank einer soliden Partnerschaft mit Angst+Pfister, anhand derer sich immer wieder demonstrieren lässt, dass gemeinsam gestaltete Projekte die besten Lösungen zur Verkürzung der Markteinführungszeit sind.

Ob in Labors der französischen staatlichen Eisenbahngesellschaft SNCF, an der TU München, im italienischen Labor LAPI oder im amerikanischen LNE – wir testen und zertifizieren unsere Innovationen in Labors, die weltweit für ihr Know-how anerkannt sind. Darüber hinaus sind wir auch stolz auf unser Qualitätsmanagement-Verfahren, das Angst+Pfister in der Eisenbahnindustrie zu einem Marktführer in puncto Produktkonformität macht.



Erfüllung der höchsten Branchenstandards

Brandschutz		Design- und Prozess-Zulassungen		Trinkwasser	
DIN	DIN EN 45545-2 DIN 5510-2	DIN	DIN 6701-2	kiwa	
UNI	UNI CEI 11170	TUV	DIN EN 15085-2 CL1	FDA	
afnor	NF F 16-101	ISO	TS 16949 ISO 9001		

Zu unseren Kunden gehören



Leistungen der Angst + Pfister Gruppe

Angst+Pfister – Ihr führender Liefer- und Lösungspartner für Industriekomponenten

Die Angst+Pfister Gruppe ist ein führendes, international tätiges Handels- und Dienstleistungsunternehmen für hochwertige Industriekomponenten. Als Liefer- und Lösungspartner für Kunststoff-, Dichtungs-, Fluid-, Antriebs- und Schwingungstechnik sowie Sensorik

kombiniert Angst+Pfister rationelle Logistikkonzepte mit kundenspezifischen Engineering-Services. Neben einer Vielzahl von individuell gefertigten Spezialartikeln verfügt die Unternehmensgruppe über ein Lagersortiment von rund 100.000 Standardartikeln.

Unsere Kernbereiche



APSoplast®
Kunststofftechnik

APSOseal®
Dichtungstechnik

APSOfluid®
Fluidtechnik

APSOdrive®
Antriebstechnik

APSOvib®
Schwingungstechnik

Switzerland
Angst+Pfister AG
Thurgauerstrasse 66, Postfach, CH-8052 Zürich
Phone +41 (0)44 306 61 11
www.angst-pfister.com, ch@angst-pfister.com

Angst+Pfister SA
Chemin de la Papeterie 1, CH-1290 Versoix
Phone +41 (0)22 979 28 00
www.angst-pfister.com, ch@angst-pfister.com

Germany
Angst+Pfister GmbH
Siemensstraße 5, DE-70736 Fellbach
Phone +49 (0)711 48 999 2-0
www.angst-pfister.com, de@angst-pfister.com

France
Angst+Pfister SAS
Immeuble DELTAPARC
93, avenue des Nations, FR-93420 Villepinte
Phone +33 (0)1 48 63 20 80
Fax +33 (0)1 48 63 26 90
www.angst-pfister.com, fr@angst-pfister.com

Austria
Angst+Pfister Ges.m.b.H.
Floridsdorfer Hauptstrasse 1/E, AT-1210 Wien
Phone +43 (0)1 258 46 01-0
Fax +43 (0)1 258 46 01-98
www.angst-pfister.com, at@angst-pfister.com

Italy
Angst+Pfister S.p.A.
Via Montefeltro 4, IT-20156 Milano
Phone +39 02 300 87.1
www.angst-pfister.com, it@angst-pfister.com

Netherlands
Angst+Pfister B.V.
Afrikaweg 40, NL-2713 AW Zoetermeer
Phone +31 (0)79 320 3700
Fax +31 (0)79 320 3799
www.angst-pfister.com, nl@angst-pfister.com

Belgium
Angst+Pfister N.V. S.A.
Bedrijvencentrum Waasland Industriepark-West 75
BE-9100 Sint-Niklaas
Phone +32 (0)3 778 0128
Fax +32 (0)3 777 8398
www.angst-pfister.com, be@angst-pfister.com

China
Angst+Pfister Trade (Shanghai) Co. Ltd.
Rm 1803-1805, West Tower,
Zhong Rong Hengrui Building
No. 560 Zhongyang Road, CN-Shanghai 200122
Phone +86 21 5169 5005
Fax +86 21 5835 8618
www.angst-pfister.com, cn@angst-pfister.com

Turkey
Angst Pfister Advanced Technical Solutions A.Ş.
Akçalar Sanayi Bölgesi Kale Cd., No: 10,
TR-16225 Nilüfer/Bursa
Phone +90 224 280 69 00
Fax +90 224 484 25 96
www.angst-pfister.com/ats, ats@angst-pfister.com

Poland
Angst+Pfister Polska Sp. z o.o.
Ul. Dworkowa 2, PL-43-300 Bielsko-Biala
Phone +48 33 443 29 70
Fax +48 33 443 29 71
www.angst-pfister.com, pl@angst-pfister.com



APSOparts®
the Online Shop of Angst+Pfister
www.apsoparts.com

Technische Lösungen
für Schienenfahrzeuge

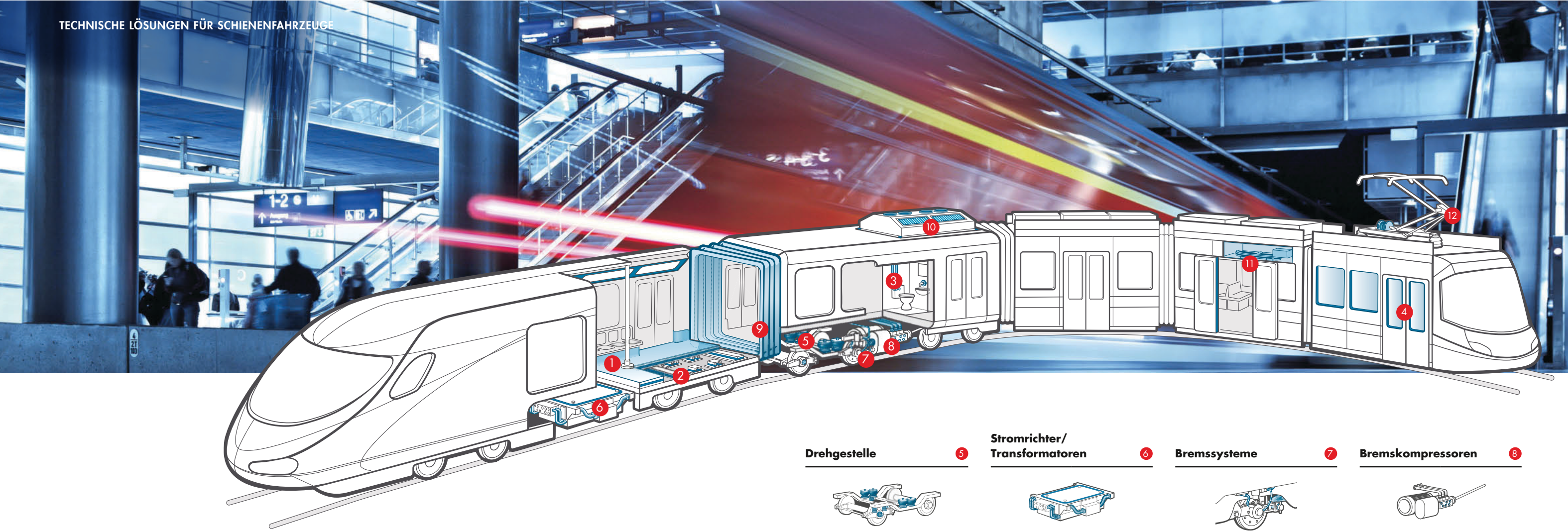

Angst + Pfister – ein Partner, um technische Komponenten für diverse Anwendungen von Schienenfahrzeugen zu produzieren

Sicherstellung eines reibungslosen Betriebs auf den Schienen und im Waggon

Seit 1953 beliefert Angst+Pfister führende Hersteller und Unternehmen aus der Eisenbahnindustrie mit qualitativ hochwertigen Produkten und umfassenden technischen Lösungen. Hersteller von Eisenbahnkomponenten, Instandhaltungsbetriebe und Schienenmonteure – sie alle profitieren von unserer langjährigen Branchenerfahrung und unserem technischen Fachwissen. Branchenführer vertrauen auf Angst+Pfister, und das sowohl bei Standard- als auch bei massgeschneiderten Komponenten, die stets den anspruchsvollsten technischen Spezifikationen und Eisenbahnnormen gerecht werden. Bei Angst+Pfister erhalten Sie alle von Ihnen benötigten Komponenten aus einer Hand, welche dann rechtzeitig zu Ihren internationalen Fertigungsanlagen geliefert werden.

Böden und Innenräume 1



Schwimmende Böden 2

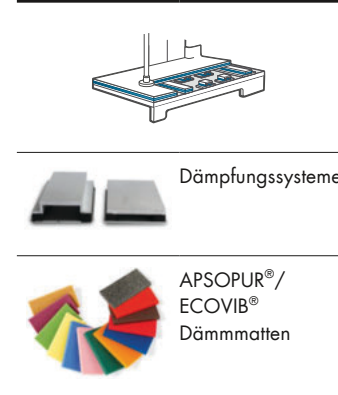

Waschraum und Armaturen 3

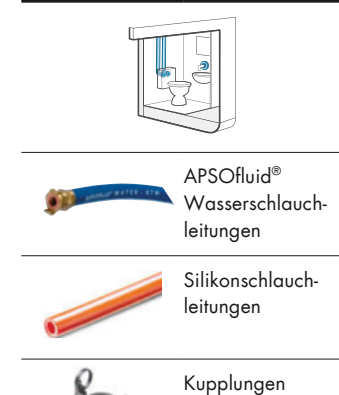

Fenster und Türen 4

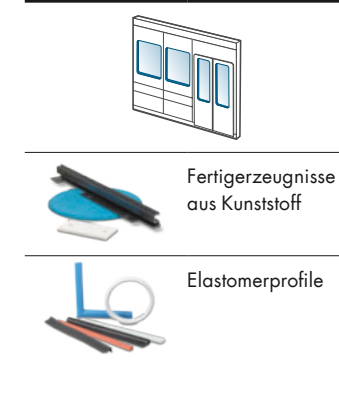

Faltenbälge für Übergangssysteme 9



HLK 10

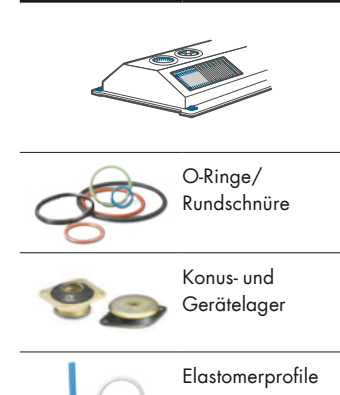

Türöffnersysteme 11

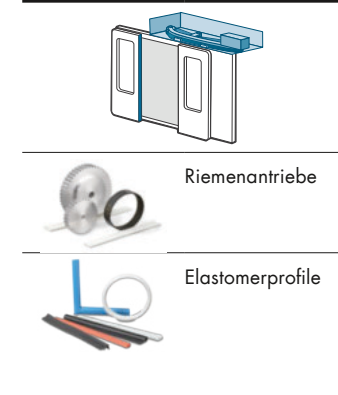

Stromabnehmer 12

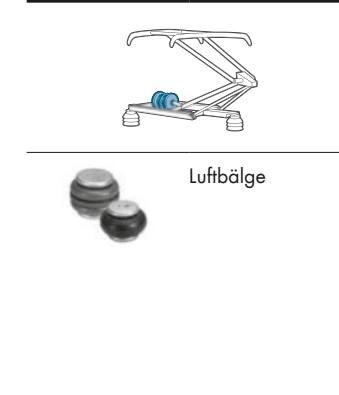

Drehgestelle 5



Stromrichter/ Transformatoren 6



Bremssysteme 7

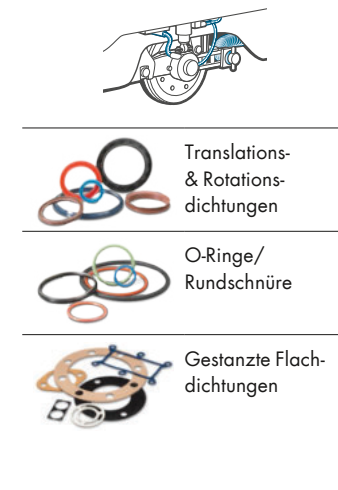

Bremskompressoren 8



Vom Standardprodukt bis zur kundenspezifischen Lösung

Im Laufe der Jahre haben wir bei Angst+Pfister ein starkes Team an höchst qualifizierten Anwendungstechnikern aufgebaut, die sich über eine breite Palette an Industriezweigen hinweg ein umfassendes Fachwissen aneignen konnten. Unter der Marke APSO (Angst+Pfister Solutions) entwickeln unsere technischen Spezialisten kundenspezifische Lösungen für praktisch jede Anwendung in unseren fünf zentralen Produktbereichen. Unsere Anwendungstechniker im Eisenbahnbereich können Sie mit massgeschneiderten Lösungen im Bereich Antivibrationstechnologie, im richtigen Umgang mit Flüssigkeiten sowie auf den Gebieten der Dichtungstechnologie, der Technologie technischer Kunststoffe sowie der Antriebstechnologie bedienen.

Technische Dienstleistungen: Fachwissen auf der ganzen Linie

Technisches Branchenwissen aus Ländern rund um den Globus, das unseren lokalen Kunden zugutekommt:

- Unterstützung bei Design-in und Entwicklung (CAD, CAE)
- experimentelle Validierung und virtuelles Design
- Material- und Verbundstoffspezifikationen
- branchenspezifische Zulassungen und Zertifizierungen
- technische Seminare und Schulungen



Die perfekte globale Produktionsplattform: Qualitätskomponenten für höchste Ansprüche

Angst + Pfister verfügt weltweit über Produktionsstätten in 15 Ländern. Diese globale Ausrichtung garantiert unseren Kunden stets die kostengünstigste Fertigung – unabhängig von den logistischen Anforderungen, der gewünschten Produktqualität oder -menge. Als ISO-9001:2000-zertifiziertes Unternehmen setzen wir alles daran, den Qualitätsansprüchen unserer Kunden vollumfänglich gerecht zu werden.



Zuverlässige Logistik und globale Kundennähe

Eine umfassende logistische Infrastruktur ist die Voraussetzung dafür, dass die richtigen Produkte zur rechten Zeit an Ort und Stelle sind. Das Logistikcenter von Angst + Pfister zeichnet sich durch hocheffiziente Prozessabläufe aus und wird von einer elektronischen Auftragsabwicklung unterstützt. Dank einem hervorragend aufgestellten, internationalen Netzwerk können Kunden immer «just in time» beliefert werden – ganz gleich an welchem Standort.